

Saugfilter**AS 010 · AS 025 · AS 040 · AS 060 · AS 080 · AS 100 · AS 150**

Tankeinbau · Anschluss bis G2½ · Nennvolumenstrom bis 350 l/min / 92,5 gpm

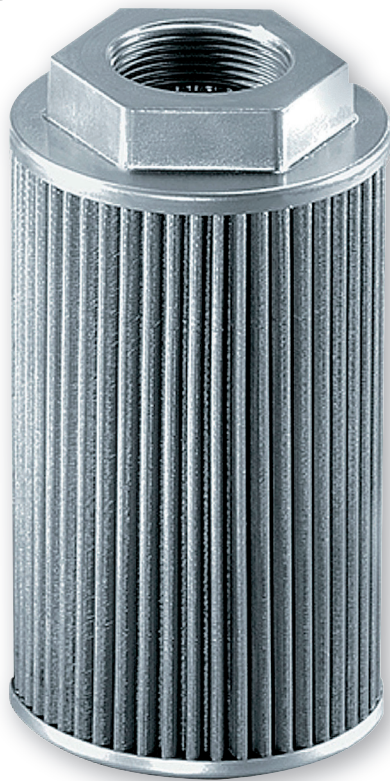

Saugfilter AS 080

Beschreibung**Einsatzbereich**

Im Ansaugweg der Pumpen von Hydraulik- und Schmiersystemen.

Leistungsmerkmale*Funktionsschutz:*

Durch Vollstromfiltration im Ansaugweg werden vor allem die Pumpen vor groben Schmutzpartikeln geschützt, die bei der Produktion im System verblieben sind oder bei Reparaturen bzw. beim Öl einfüllen in das System gelangen.

Konstruktive Besonderheiten

Der robuste Aufbau mit Abschlusscheiben, Innen-Lochzarge und Siebgewebe aus Metall bietet folgende Vorteile:

- › höchste Betriebssicherheit bei erhöhter Einsatztemperatur
- › enorme Widerstandsfähigkeit gegen Stoßbelastungen und Vibrationen

Filteraufbau

Durchströmung von außen nach innen.

Aus der Sternfaltung des Filtermaterials resultieren:

- › große Filterflächen
- › niedrige Druckverluste
- › besonders lange Wartungsintervalle

Filterwartung

- › mehrere Minuten Reinigung im Ultraschallbad.
Alternativ Saugfilter ca. 15 Minuten in Reinigungsmittel stellen und den Schmutz von außen mittels Pinsel oder Bürste entfernen.
- › anschließendes Durchspülen von innen nach außen mit sauberer Reinigungsflüssigkeit.
- › Ausblasen mit Luft von innen nach außen.

In allen Fällen ist darauf zu achten, dass kein Schmutz auf die Innenseite (Reinölseite) des Ansaugfilters gelangt.

Nennvolumenstrom

Bis 350 l/min / 92,5 gpm (siehe Auswahltabelle, Spalte 2).
Den bei ARGO-HYTOS angegebenen Nennvolumenströmen
liegen folgende Kriterien zugrunde:

- › Druckverlust Δp < 0,035 bar bei $v = 35 \text{ mm}^2/\text{s}$
< 0,507 psi bei $v = 162 \text{ SUS}$
- › geschlossener Bypass bei $v \leq 200 \text{ mm}^2/\text{s} / 927 \text{ SUS}$
- › Strömungsgeschwindigkeit in den Anschlussleitungen $\leq 1,5 \text{ m/s} / 4,9 \text{ ft/s}$

Anschluss

Gewindeanschluss nach ISO 228 oder DIN 13.
Größe siehe Auswahltabelle, Spalte 7,
(andere Anschlüsse auf Anfrage).

Filterfeinheit

100 μm

Druckflüssigkeit

Mineralöl und umweltschonende Hydraulikflüssigkeiten
(HEES u. HETG, siehe Info-Blatt 00.20).

Druckflüssigkeitstemperaturbereich

-30 °C ... +100 °C (kurzzeitig -40 °C ... +120 °C)
-22 °F ... +212 °F (kurzzeitig -40 °F ... +248 °F)

Werkstoffe

- › AS 010-00 / AS 025-01 / AS 040-01 / AS 060-01 / AS 150-01
Abschlusscheiben aus Stahl,
Stützgewebe aus Stahl, verzinkt,
Siebgewebe aus Edelstahl (1.4301)
- › AS 080-01 / AS 100-01
Abschlusscheibe mit Sechskant aus Aluminium,
untere Abschlusscheibe aus Stahl,
Stützgewebe aus Stahl, verzinkt,
Siebgewebe aus Edelstahl (1.4301)
- › AS 040-71
Abschlusscheiben aus Stahl,
Siebgewebe aus Edelstahl (1.4301)
- › AS 080-81 / AS 100-81
Abschlusscheibe mit Sechskant aus Aluminium,
untere Abschlusscheibe aus Stahl,
Siebgewebe aus Edelstahl (1.4301)

Viskosität bei Nennvolumenstrom

- › $v < 60 \text{ mm}^2/\text{s} / 280 \text{ SUS}$ bei Betriebstemperatur
- › Als Anfahrviskosität ist v_{max} entsprechend dem zulässigen
Druck am Pumpeneingang aus Diagramm D, Δp als Funktion
der Viskosität zu ermitteln (Druckverluste in den Anschluss-
leitungen berücksichtigen!).

Einbaulage

Beliebig; Ausführungen mit Bypassventil vorzugsweise
waagrecht.

Die Ansaugung muss unter allen Betriebsbedingungen (min.
Ölstand, max. Schräglage) unterhalb des Ölspiegels erfolgen.

Δp-Kennlinien für die Kompletfilter in der Auswahltabelle, Spalte 3

D1 Druckverlust in Abhängigkeit vom **Volumenstrom**
bei $v = 35 \text{ mm}^2/\text{s} / 162 \text{ SUS}$

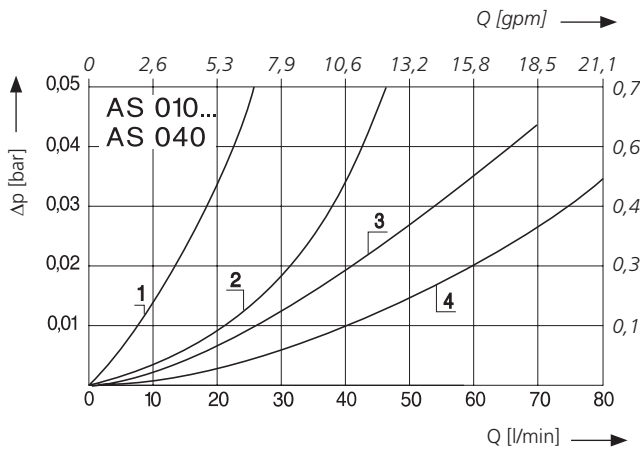

Druckverlust in Abhängigkeit von der **kin. Viskosität**
bei Nennvolumenstrom

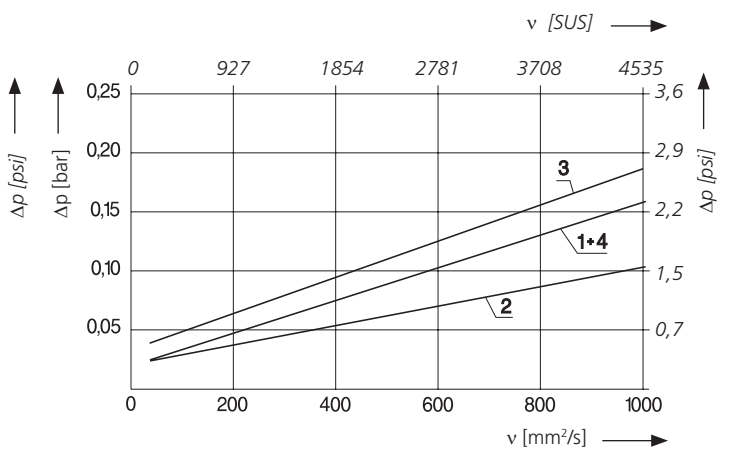

D2 Druckverlust in Abhängigkeit vom **Volumenstrom**
bei $v = 35 \text{ mm}^2/\text{s} / 162 \text{ SUS}$

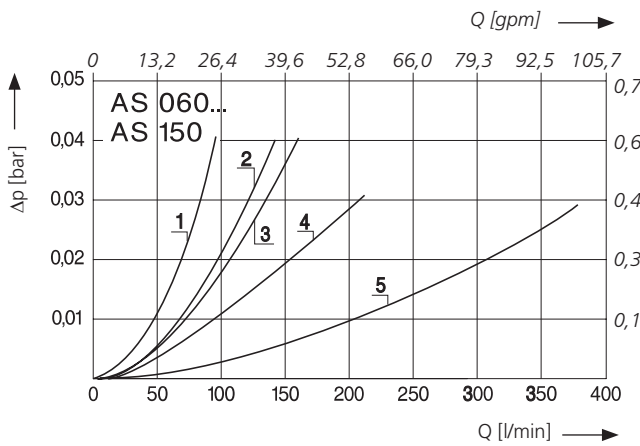

Druckverlust in Abhängigkeit von der **kin. Viskosität**
bei Nennvolumenstrom

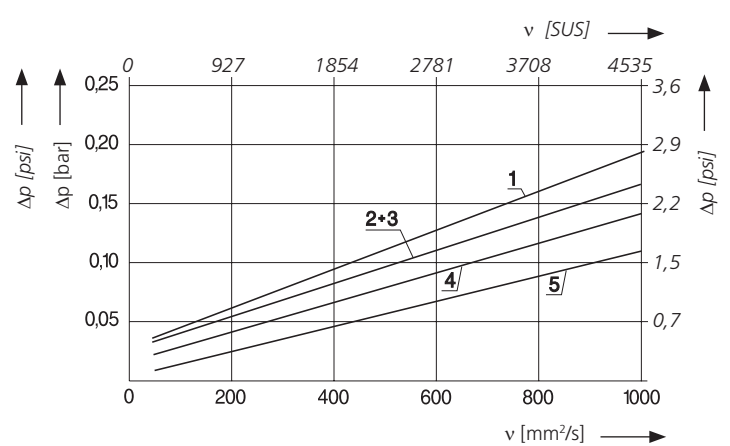

Auswahltabelle

Bestell-Nr.	Nennvolumenstrom	Druckverlust siehe Diagramm	D/Kennlinie Nr.	Filterfeinheit	Filterfläche	Bypassventil-Ansprechdruck	Anschluss B	Durchmesser D	Länge L ₁	Länge L ₂	Maß K	Symbol	Gewicht	Bemerkungen
1	l/min	3	µm	cm ²	bar	7	mm	mm	mm	mm	mm	kg	14	
AS 010-00	15	D1/1	100	155	-	G½	45	82	60	SW 27	1	0,13	-	
AS 025-01	35	D1/2	100	420	-	G¾	69,5	91	75	SW 36	1	0,24	-	
AS 040-01	60	D1/4	100	650	-	G1	69,5	133	117	SW 41	1	0,30	-	
AS 040-71	60	D1/3	100	650	-0,3	G1	69,5	133	117	SW 41	2	0,30	-	
AS 060-01	90	D2/1	100	1030	-	G1¼	70	205	185	SW 50	1	0,42	-	
AS 080-01	120	D2/2	100	1280	-	G1½	100	182	165	SW 70	1	0,50	-	
AS 080-81	120	D2/2	100	1400	-0,3	G1½	100	182	165	SW 70	2	0,50	-	
AS 100-01	200	D2/4	100	2300	-	G2	100	213	196	SW 70	1	0,60	-	
AS 100-81	150	D2/3	100	1750	-0,3	G2	100	213	196	SW 70	2	0,60	-	
AS 150-01	350	D2/5	100	2300	-	G2½	150	191	165	Ø 82	1	1,40	-	

1	gpm	3	µm	inch ²	psi	7	inch	inch	inch	mm	12	lbs	14
AS 010-00	4,0	D1/1	100	24	-	G½	1,8	3,2	2,4	SW 27	1	0,29	-
AS 025-01	9,2	D1/2	100	65	-	G¾	2,7	3,6	3	SW 36	1	0,53	-
AS 040-01	15,9	D1/4	100	101	-	G1	2,7	5,2	4,6	SW 41	1	0,66	-
AS 040-71	15,9	D1/3	100	101	-4,4	G1	2,7	5,2	4,6	SW 41	2	0,66	-
AS 060-01	23,8	D2/1	100	160	-	G1¼	2,8	8,1	7,3	SW 50	1	0,93	-
AS 080-01	31,7	D2/2	100	198	-	G1½	3,9	7,2	6,5	SW 70	1	1,10	-
AS 080-81	31,7	D2/2	100	217	-4,4	G1½	3,9	7,2	6,5	SW 70	2	1,10	-
AS 100-01	52,8	D2/4	100	357	-	G2	3,9	8,4	7,7	SW 70	1	1,32	-
AS 100-81	39,6	D2/3	100	271	-4,4	G2	3,9	8,4	7,7	SW 70	2	1,32	-
AS 150-01	92,5	D2/5	100	357	-	G2½	5,9	7,5	6,5	Ø 82	1	3,09	-

Anmerkung:

Die in der Tabelle aufgeführten Filter sind Standardgeräte. Bei Bedarf an anderen Ausführungen, z. B. mit anderen Filterfeinheiten, bitten wir um Ihre Anfrage.

Geräteabmessungen

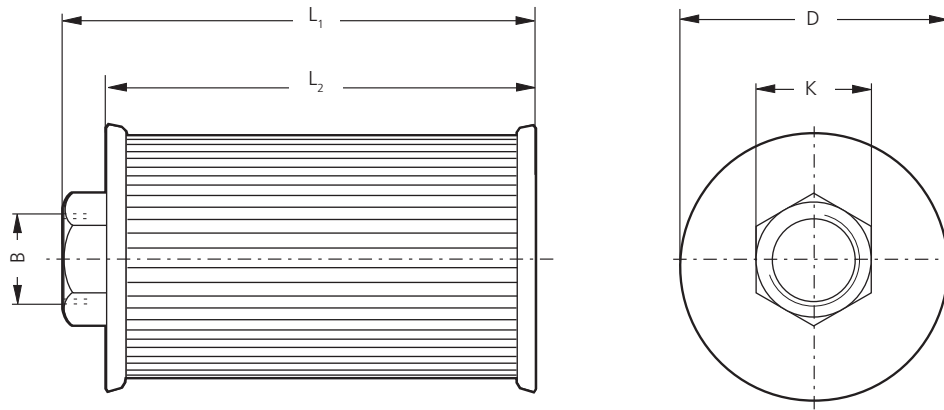

Symbole

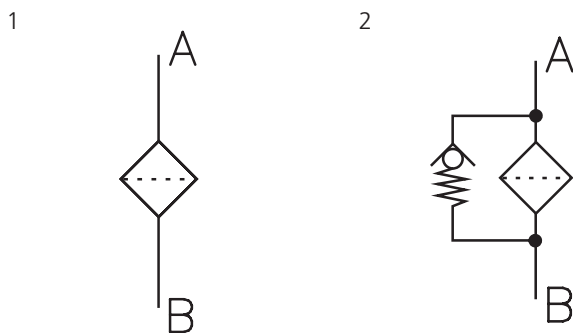

Qualitätssicherung

Qualitätsmanagement nach DIN EN ISO 9001

Zur Sicherstellung einer gleichbleibenden Qualität in der Fertigung sowie der Funktion werden ARGO-HYTOS-Filterelemente strengsten Kontrollen und Tests nach folgenden ISO-Normen unterzogen:

- ISO 2941 Nachweis des Kollaps-, Berstdruckes
- ISO 2942 Nachweis der einwandfreien Fertigungsqualität (Bubble Point Test)
- ISO 2943 Nachweis der Materialverträglichkeit mit den Druckflüssigkeiten
- ISO 3968 Bestimmung des Druckverlustes in Abhängigkeit vom Volumenstrom
- ISO 16889 Multipass-Test (Ermittlung der Filterfeinheit und der Schmutzkapazität)
- ISO 23181 Bestimmung der Durchflussermüdungsfestigkeit unter Anwendung einer hochviskosen Flüssigkeit

Prozessbegleitende Qualitätskontrollen garantieren Dichtheit und Festigkeit unserer Geräte.

Darstellungen entsprechen nicht immer genau dem Original. Für irrtümlich gemachte Angaben übernimmt ARGO-HYTOS keine Haftung.

