



**Technische Eigenschaften**

- › Drosselrückschlagventil mit Anschlussmaßen nach ISO 4401, DIN 24340 (CETOP 03)
- › Zu- oder ablaufgesteuerte Stromregelung
- › Leakagefreies Schließen in einem oder zwei Anschlüssen
- › Lineares Einstellverhalten, positive Überdeckung
- › Einstellung sperbar
- › Einstellbar mit Innensechskant, geschützt mit Schutzkappe; oder per Handschraube
- › In der Standardausführung ist die Zwischenplatte des Ventils phosphatiert, um einen grundlegenden Korrosionsschutz zu gewährleisten und die Lackierung vorzubereiten. Die Stahlteile sind verzinkt mit Korrosionsschutz 240 h in NSS nach ISO 9227
- › Optional, der verbesserte Oberflächenschutz für mobile Anwendungen ist verfügbar. Die Zwischenplatte sowie die Stahlteile sind verzinkt mit Korrosionsschutz 520 h in NSS

**Funktionsbeschreibung**

Duale hydraulische Drosselventile mit optionalen Nebenstromrückschlagventilen werden eingesetzt, um den Volumenstrom in zwei separaten Durchgängen (A, B) einzustellen. Das Ventil in Sandwichplattenbauweise wird in 6 Varianten offeriert. Der Volumenstrom wird in eine Richtung begrenzt, in die andere Richtung ist der Durchgang ungehindert. Die Einstellung erfolgt über eine Stellschraube, welche mit einem Schlüssel, einer Handschraube, oder einer abschliessbaren Handschraube verstellt werden kann. Die separate Platte mit installierten O-Ringen dichtet das Ventil gegenüber Aufbauoberflächen ab. Je nach Aufbau ist der Volumenstrom zu- oder ablaufgesteuert. Die jeweils gegenteilige Funktion wird erreicht, wenn das Ventil 180° um die horizontale Achse gedreht verbaut wird. Die Ausrichtung der Symbole auf dem Typenschild korrespondiert mit der Ventilfunktion.

**Technische Daten**

Nenngröße	06 (D03)	
Max. Volumenstrom	l/min (GPM)	80 (21.1)
Max. Betriebsdruck	bar (PSI)	320 (4640)
Fluidtemperaturbereich (NBR)	°C (°F)	-30 ... +100 (-22 ... 212)
Fluidtemperaturbereich (FPM)	°C (°F)	-20 ... +120 (-4 ... 248)
Gewicht	kg (lbs)	1.2 (2.65)

	Datenblatt	Typ
Allgemeine Informationen	GI_0060	Produkte und Betriebsbedingungen
Anschlussmaße	SMT_0019	NG 06
Ersatzteile	SP_8010	

ISO 4401-03-02-0-05

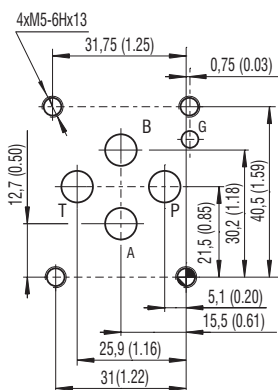

Anschlüsse P, A, B, T - max. Ø 7.5 mm (0.29 in)

**Kenndaten** gemessen bei  $v = 32 \text{ mm}^2/\text{s}$  (156 SUS)

**Druckverlust in Abhängigkeit vom Volumenstrom**

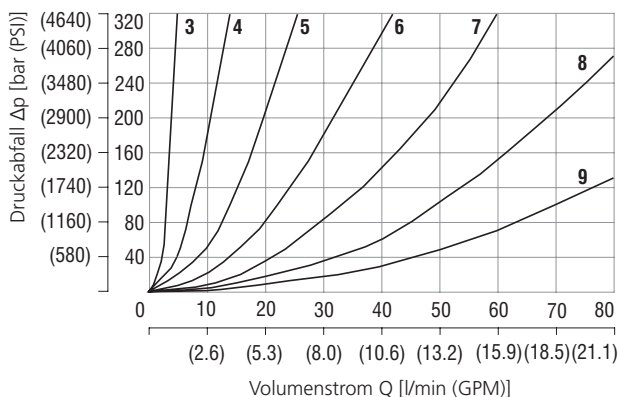

Anzahl halbe Stellschraubenumdrehungen						
3	4	5	6	7	8	9

**Druckerlust über Rückschlagventil in Abhängigkeit vom Volumenstrom**

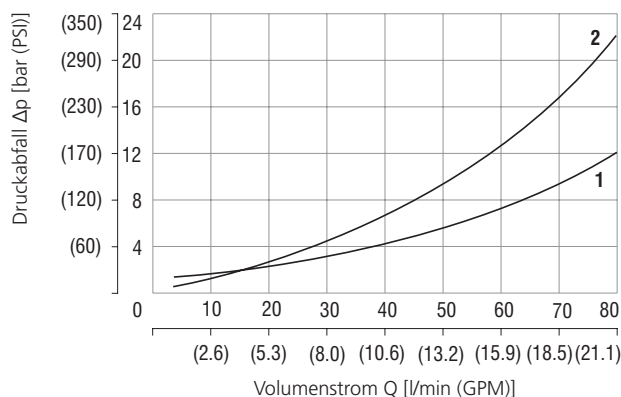

Drosselventil geschl.	Drosselventil offen
1	2

**Abmessungen** in Millimeter (Inch)

**Modell 2VS3-06-CT\***

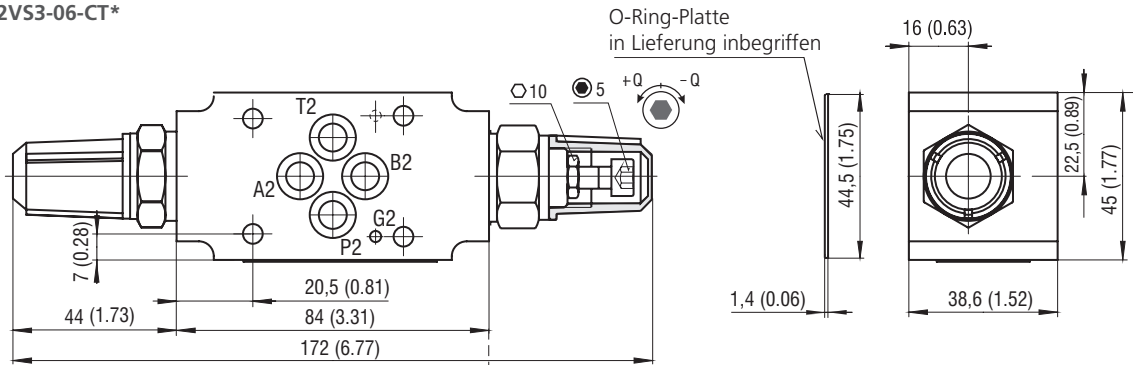

**Modell O**

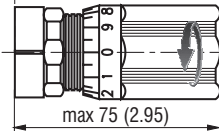

**Modell Z**

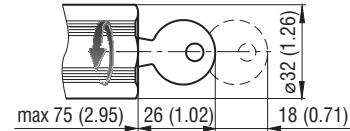

**Modell 2VS3-06-AT\***

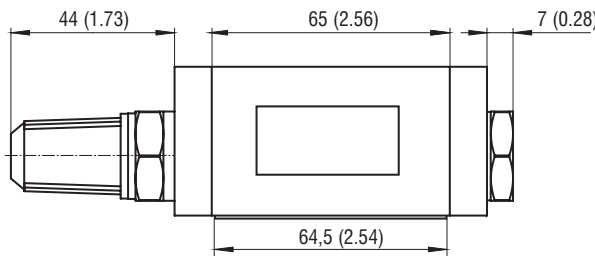

**Modell 2VS3-06-BT\***

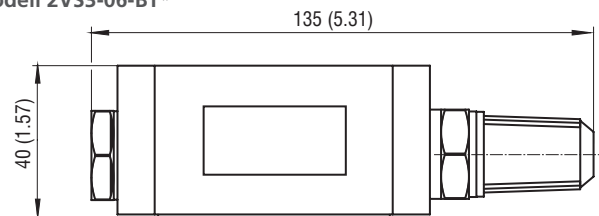

**Funktion / Symbole**

**A**

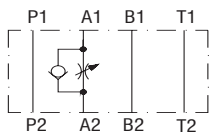

**B**

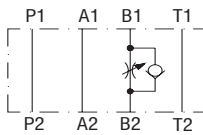

**C**

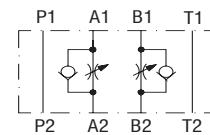

**Beachte:** Die Ausrichtung des Symbols auf dem Typenschild korrespondiert mit der Ventilfunktion.

Mit der inbegriffenen O-Ring-Platte kann das Ventilgehäuse auf beide Seite, d.h. mit zu- oder ablaufgesteuerter Stromregelung, verbaut werden.

**Typenschlüssel**

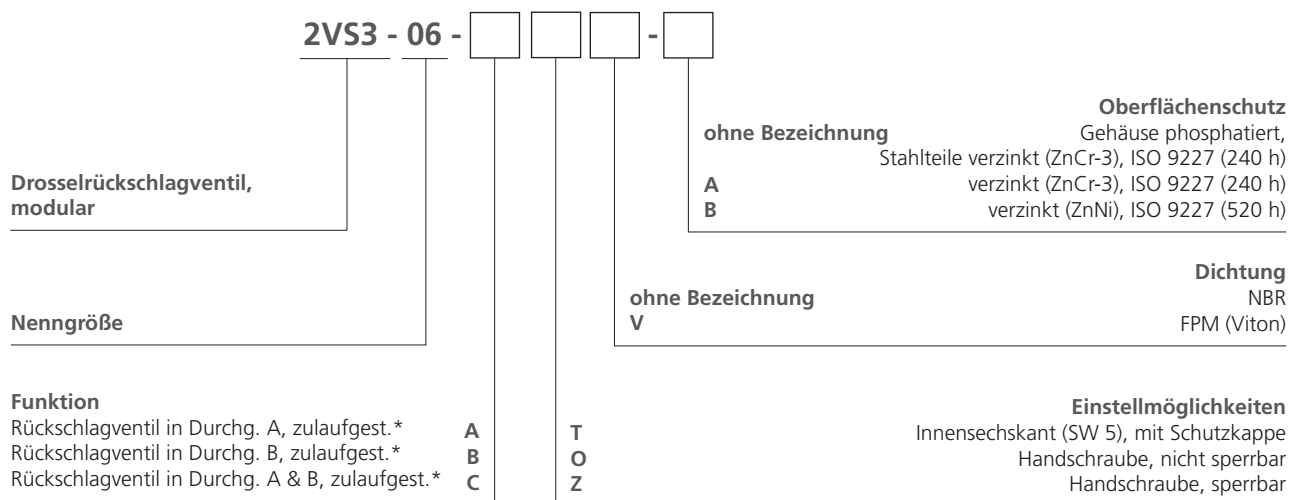

Wird das Ventil 180° um die Horizontale gedreht verbaut, ändert sich das Stromregelverhalten von zulaufgesteuert nach ablaufgesteuert.